

Ambiance Domotique.ca



CATALOGUE DE PRODUITS



Nous comprenons votre environnement de travail et les défis auxquels vous êtes exposés.

Nous avons la façon de faire qui s'ajuste à votre situation.

Travail de qualité afin d'offrir à sa clientèle un environnement de confiance



TABLE DES

Matières

03

**Panneaux aux
LED**

07

**Puck LED
12Vdc**

10

Bande LED

12

Profil d'aluminium

13

Télécommandes

19

Contrôleurs

22

Amplificateurs

23

**Gradateur
tactile**

24

**Détecteur de
porte**

25

Rocket Switch

26

Transformateurs

29

**Intelli Safty
Box**

PANNEAUX AUX LED 12Vdc

Lumière encastrée et surface 3W



AD-SPL3

Choix de Couleur de Blanc : 3000K, 4000K

Couleur contour : Nickel Brossé, Blanc, Noir, Argent

Tension : 12Vdc

Puissance : 3W

Dimension extérieure : 2" $\frac{3}{4}$

Profondeur : $\frac{1}{4}$

Dimension trous : 2" $\frac{1}{4}$



PANNEAUX AUX LED 12Vdc

Lumière encastrée 4W



AD-SPL4

Choix de Couleur de Blanc : 3000K, 4000K, 5000K

Couleur contour : Nickel Brossé

Tension : 12Vdc

Puissance : 4W

Dimension extérieure : 3" 3/8

Profondeur: 1"

Dimension trous : 2" 7/8

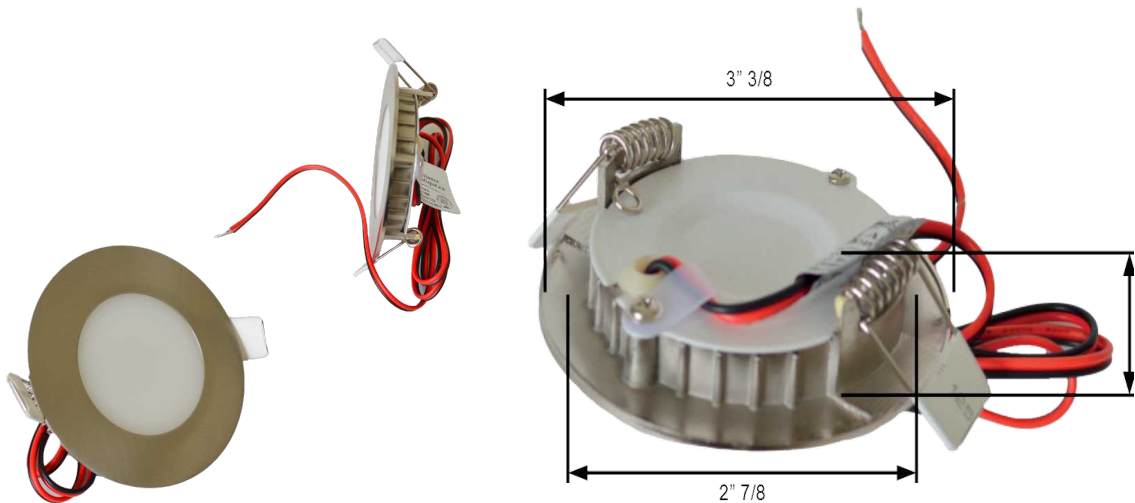

PANNEAUX AUX LED 12Vdc

Lumière encastré 8W



AD-SPL8

Choix de Couleur de Blanc : 4000K, 5000K

Couleur contour : Nickel Brossé

Tension : 12Vdc

Puissance : 8W

Dimension extérieure : 4" $\frac{3}{4}$

Profondeur : 1"

Dimension trous : 4" $\frac{1}{4}$

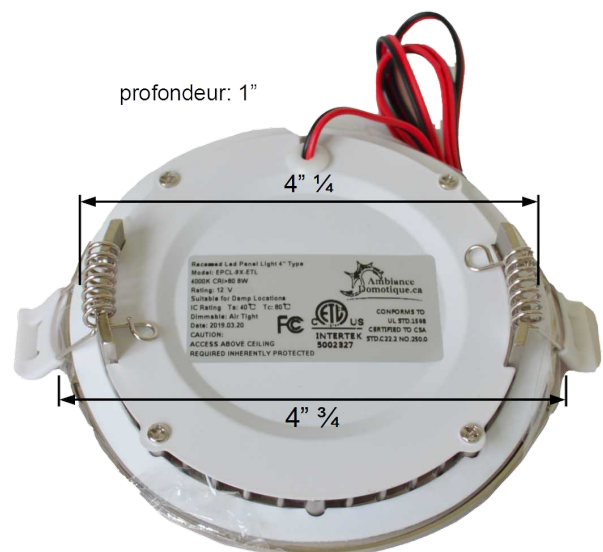

PANNEAUX AUX LED 120Vac 5CCT

Lumière encastré 9W

120V AC



AD-SPL10

Couleurs de blanc intégrées : 2700K, 3000K, 3500K, 4000K, 5000K

Choix de couleur de contour : Blanc, Noir, Nickel Brossé

- * Sélection entre 2700K et 3000K et 3500K et 4000K et 5000K
- * 740lm/W, CRI90
- * Intensité réglable
- * Certifié CETLus et Energy Star
- * Homologué IC et pour contact direct avec les installations
- * Installation facile, connecteurs entrée et sortie, agrafe pour cloison sèche
- * Convient aux << Emplacement humide >>>>
- * Puce LED haute performance



PUCK LED 12Vdc

Lumière encastrée 3W



AD-PK3W-4K-S100

Couleur de Blanc : 4000K

Couleur de Contour : Nickel Brossé

Tension : 12Vdc

Puissance : 3W

Dimension extérieur : 2" ½

Profondeur : 3/8

Dimension trous : 2" 1/8

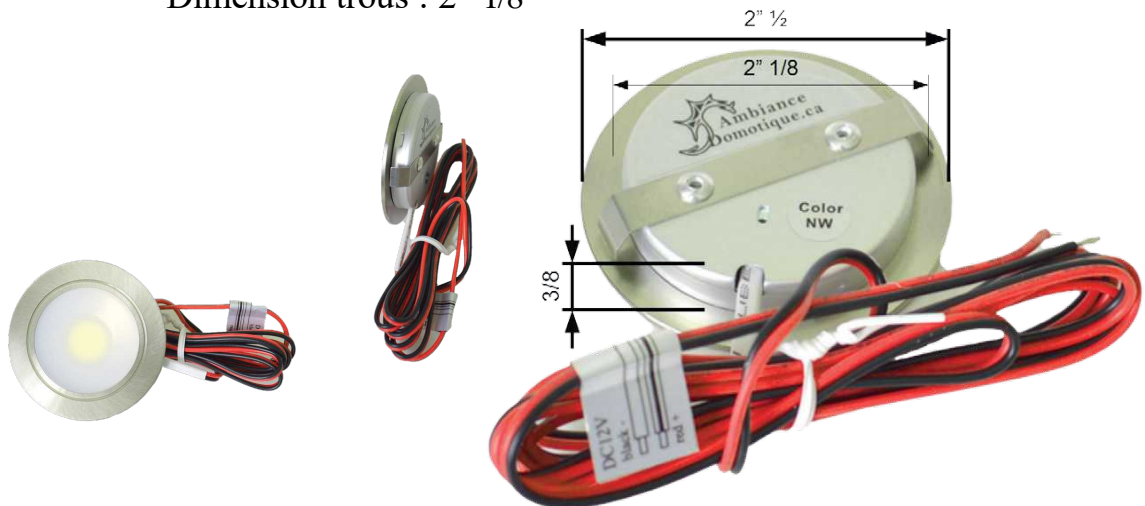

PUCK LED 12Vdc

Lumière encastrée 3W

3 Couleurs de Blanc intégrées

AD-PK3W-3CCT

3 Couleurs de Blanc intégrées : 3000K, 4000K et 6000K

Avec interrupteur de sélection

Choix de couleur de contour :

Blanc, Noir, Chrome et Nickel Brossé

Tension : 12Vdc

Puissance : 3W

Dimension extérieure :

3"1/8 Profondeur : 3/4"

Dimension trous : 2" 1/4

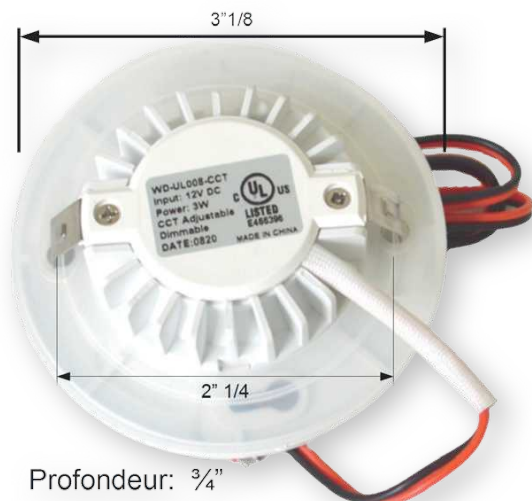

Profondeur: 3/4"

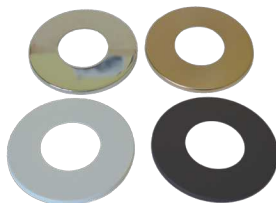

PUCK LED 12Vdc

Lumière encastrée 1W

Lumière avec angle de 45°
Escalier et murale ;
c'est l'idéal pour ce type de projet!



AD-PK1W-3K

Choix de Couleur de Blanc : 3000K, 4000K

Couleur contour : Argent Brossé

Tension : 12Vdc

Puissance : 1W

Dimension extérieure: 2"

Profondeur : 1" 1/16

Dimension trous : 1" 3/4



BANDE LED 12Vdc

Bande LED Blanche



AD-SOB

Couleur de blanc disponible : 3000K , 4000K , 5000K

Longueur : Sur mesure

Dimensions : 8mm x 3,4mm



Tension : 12Vdc

Coupable : 7mm

Puissance : 14W / Mètre

Protection : IP65

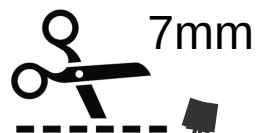

**DOT-FREE
SANS POINT**

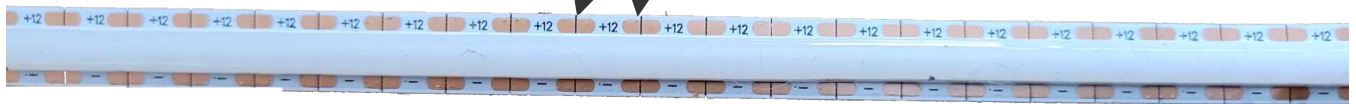

BANDE LED 12Vdc

Bande LED RGB de couleurs variables

AD-5050-SMD-RGB-IP65

Couleur : RGB (toutes les couleurs)

Longueur: Sur mesure

Largeur: 8mm

Tension : 12Vdc

Coupable : 5cm

Puissance : 14W / Mètre

Protection : IP65

Densité : 60 LED/ Mètre

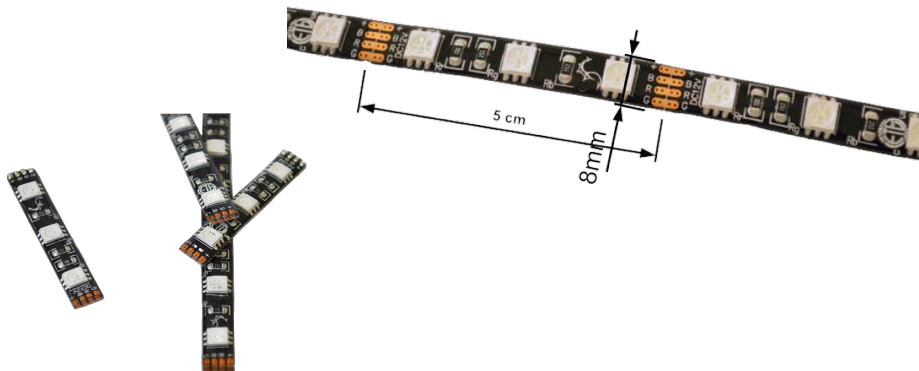

Nouveauté
Profilé encastré d'armoire
Lumière 45 degrés Oblique
verticale / horizontale



installation drawing

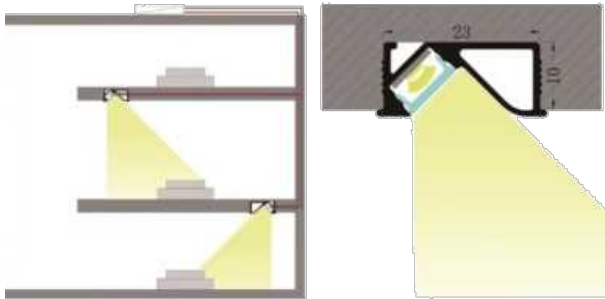

ALP004

Profilé encastré d'armoire
Lumière 45 degrés Oblique
verticale / horizontale

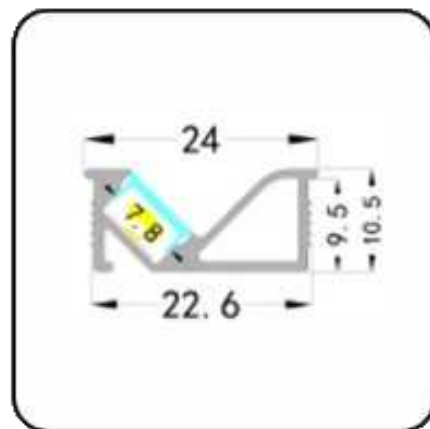

Profil & insertion D'aluminium

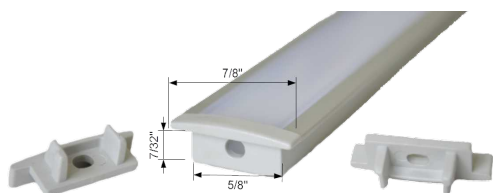

ALP001-R

Avec épaulement

Dimensions trou :
11/16" x (H) 7/32"

Extérieures : 7/8"

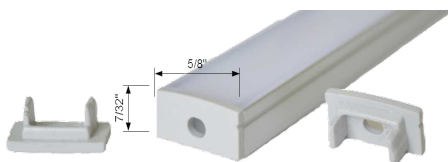

ALP002-R

Sans épaulement

Dimensions trou :
11/16" x (H) 7/32"

Nouveauté



ALP006

Diffusion à 45°

Dimensions :
10mm x 10mm

ALP001-R-BB

ALP001-R-BW



Avec épaulement Noir
Lentille Noir

Dimensions trou :
11/16" x (H) 7/32"

Extérieures : 7/8"

Avec épaulement Noir
Lentille Blanche

Dimensions trou :
11/16" x (H) 7/32"

Extérieures : 7/8"

Télécommandes

AD-R6

La R6 est une Télécommande à couleur unique.

Fonctionnalités :

Permet de graduer vos lumières;

Peut contrôler un ou plusieurs contrôleurs

Peut également définir jusqu'à 4 zones indépendantes.

Paramètres Techniques :

Nombre de zones : 4

Signal : RF 2,4Ghz

Porté : 30 Mètres

Batterie : CR2032

Dimension : (L) 4" x (l) 2" x (H) 1/4"



Télécommandes

AD-R8

La R8 est une Télécommande de couleurs RGB



Fonctionnalités :

Permet de changer de couleur et de graduer vos lumières;

Divers effets pré-programmés disponibles;

Peut contrôler un ou plusieurs contrôleurs

Peut également définir jusqu'à 4 zones indépendantes.



Paramètres Techniques :

Nombre de zones : 4

Signal : RF 2,4Ghz

Porté : 30 Mètres

Batterie : CR2032

Dimension : (L) 4'' x (l) 2'' x (H) 1/4''



Télécommandes



AD-R11

La R11 est une télécommande à couleur unique.

Fonctionnalités :

Permet de graduer vos lumières;

Peut contrôler un ou plusieurs contrôleurs simultanément.

Paramètres Techniques :

Nombre de zones : 1

Signal : RF 2,4Ghz

Porté : 30 Mètres

Batterie : CR2032

Dimension : (L)5" 1/2 x (l)1" 1/2 x (H)1/4"

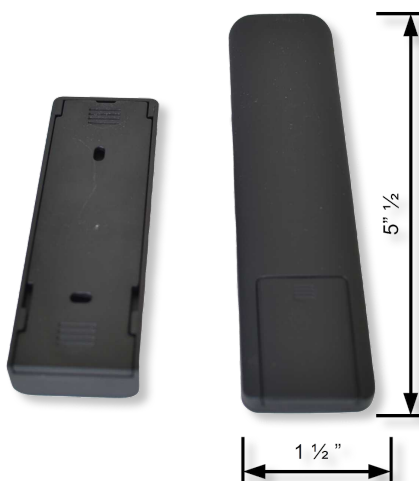

Télécommandes



AD-RK1

La RK1 est une télécommande sur socle à couleur unique.

Fonctionnalités :

Tournez la roulette pour modifier l'intensité de vos lumières;

2,5 tours pour un choix de 50 intensités;

Allumer/éteindre vos lumières en un clic.



Paramètres Techniques :

Signal : RF 2,4Ghz

Porté : 30 Mètres

Batterie : CR2032

Dimension : (L) 3,5" x (l) 2" ½ x (H) 2"

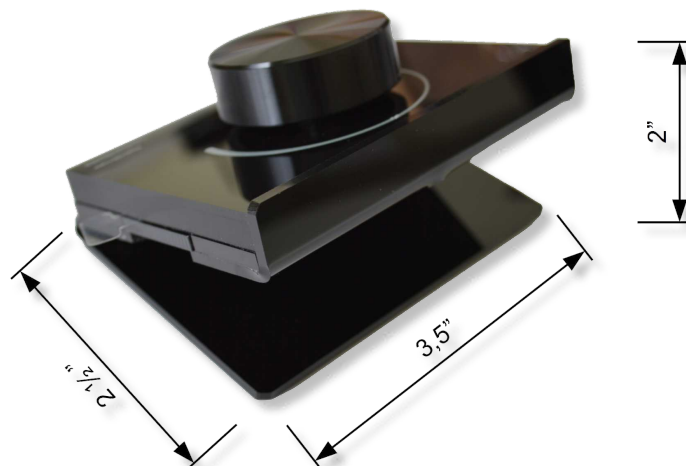

Télécommandes



AD-RK3

La RK3 est une télécommande sur socle RGB

Fonctionnalités :

Tourné la roulette pour choisir la couleur ou l'intensité de vos lumières;

Allumer/éteindre vos lumières en un clic;

Double clic pour passer du mode changement couleur à gradateur;

3 tours pour 60 choix de Couleur;

2,5 Tour pour 50 choix d'Intensité;



Paramètres Techniques :

Signal : RF 2,4Ghz

Porté : 30 Mètres

Batterie : CR2032

Dimension : (L) 3,5" x (l) 2 1/2" x (H)

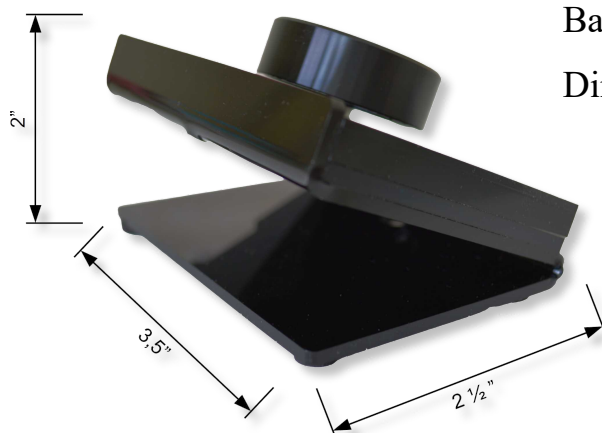

Télécommandes

AD-T24

La T24 est une Télécommande Mural RGBW

Fonctionnalités :

Permet de changer la couleur et de graduer vos lumières;

Peu contrôler un ou plusieurs contrôleurs simultanément;

Peu également définir jusqu'à 4 zones indépendantes;

Divers effets pré-programmés disponibles.

Paramètres Techniques :

Nombre de zones : 4

Signal : RF 2,4Ghz

Porté : 30 Mètres

Batterie : CR2032

Dimension: (L) 3" 3/8 x (l) 3" 3/8 x (H) 7/8"

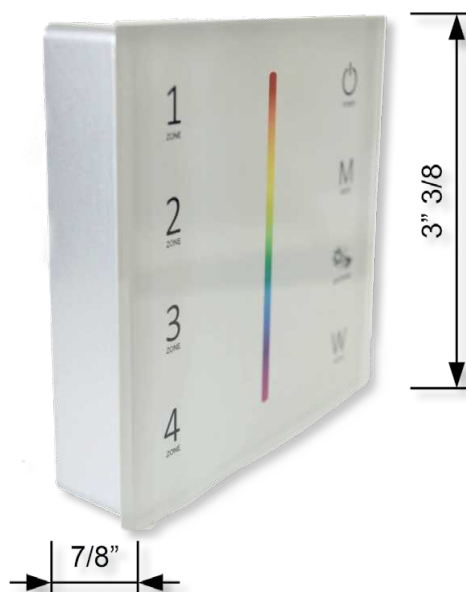



AD-V1-W

Le V1-W est un contrôleur pour lumières à couleur unique.

Il fonctionne avec toute notre gamme de télécommandes

Pour un usage dédié utilisé soit la R11, R6 ou la RK1

Spécifications : 12V - 36W 24V - 72W

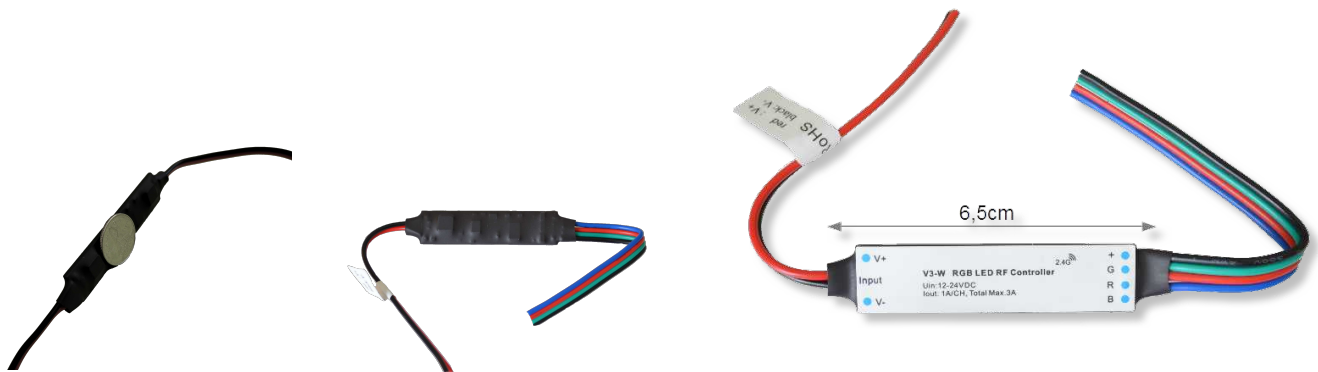

AD-V3-W

Le V3-W est un contrôleur pour lumière multicolore (RGB)

Il fonctionne avec toute notre gamme de télécommandes.

Spécifications : 12V - 36W 24V - 72W

Offert en format compact
pour une dissimulation ou
une insertion simple et facile.

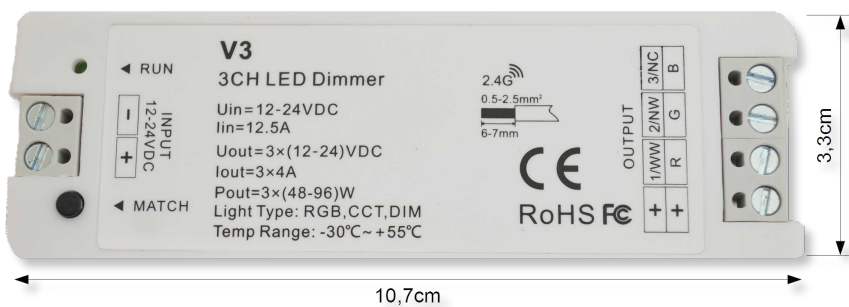

AD-V3

Le V3 est un contrôleur pour lumière multicolore (RGB).

Il peut également contrôler vos lumières CCT et à couleur unique.

Il fonctionne avec toute notre gamme de télécommandes.

Spécifications : 12V - 144W 24V - 288W

* Voir Schéma Page 21

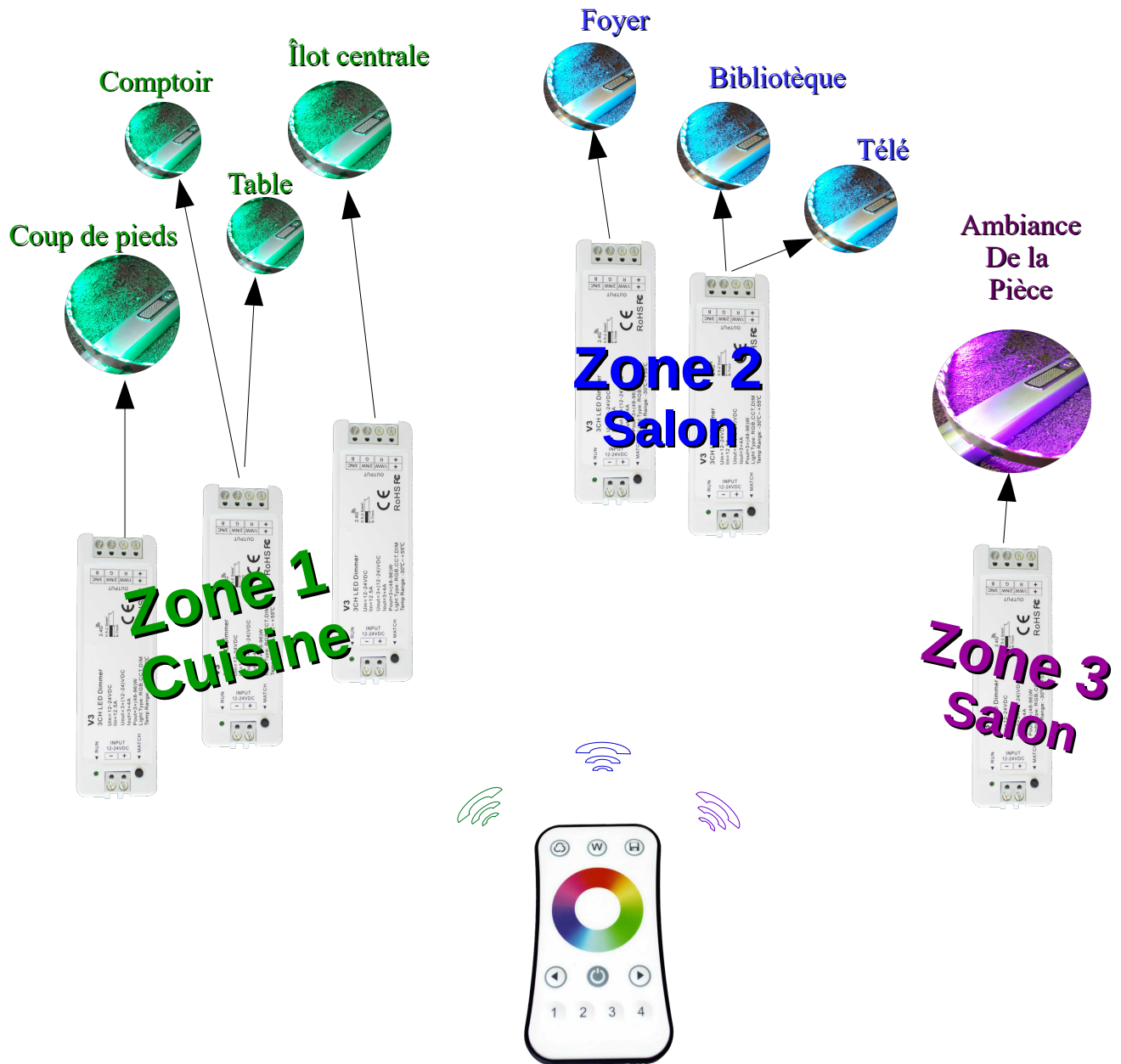

Si on sélectionne la zone 1 sur la télécommande et qu'on sélectionne vert comme couleur, les lumières de la cuisine vont devenir vertes, tandis que celles des salons vont rester inchangées.

Vous pouvez synchroniser le nombre de contrôleurs que vous voulez dans une même zone.

Amplificateurs

AD-AMP-30A

Le AD-AMP-30A est un amplificateur une couleur 30A qui permet d'ajouter plus de lumières quand la puissance du contrôleur ne suffit pas.

Paramètres Tech.

Couleur : noir
Tension : 5 – 24Vdc

Puissance : 360W
Ampérage : 30A

Dimensions : (L) 4" 1/4
x (l) 2" 1/2 x (H) 7/8"



AD-AMP-RGB-12A

Le AD-AMP-RGB-12A est un amplificateur RGB 12A qui permet d'ajouter plus de lumières quand la puissance du contrôleur ne suffit pas.

Paramètres Tech.

Nombre de canal : 3
Couleur : Argent
Tension : 5 – 24Vdc

Puissance : 144W
Ampérage : 12A

Dimensions : (L) 4" 1/4
x (l) 2" 1/2 x (H) 7/8"

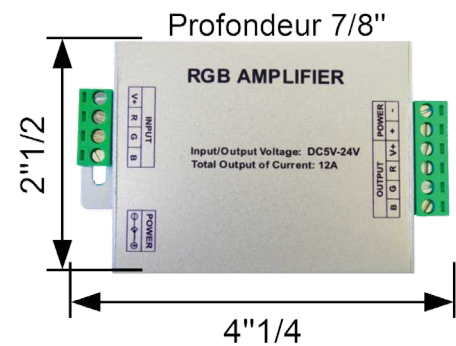

Gradateur tactile 12Vdc



AD-TD004B

Le TD004B est un gradateur tactile qui permet de varier l'intensité de vos lumières simplement au touché.

Paramètres Techniques :

Couleur : Noir

Tension : 12 – 24VDC

Puissance : 36W

Dimension trous : 11/16"

Profondeur : 3/8"

Détecteur de porte

AD-IR004

Le IR004 est un détecteur de porte infrarouge qui permet de fermer vos lumières quand la porte est fermée.



Paramètres Techniques :

Couleur : Argent

Tension : 12 – 24VDC

Puissance : 36W

Dimension : (L)1" ³/₁₆ x(l) ⁹/₁₆ x(H)1/4"

Rocket Switch

AD-Rocket Switch

La Rocket Switch est un interrupteur on/off encastré à déclenchement rapide qui permet de fermer ou d'ouvrir vos lumières.



Paramètres Techniques :

Couleur : Noir

Tension : 12 –24VDC

Puissance : 48W

Dimension trous: 3/4"

Profondeur : 7/8"



Transformateurs NON-Dimmables



AD-12V-1A

Tension : 12Vdc
 Puissance recommandée : 9W
 Courant : 1A
 Dimensions :
 (L) 4" x (l) 2" ¼ x (H) 1" ¼



AD-12V-3A

Tension : 12Vdc
 Puissance recommandée : 30W
 Courant : 3A
 Dimensions :
 (L) 4" ½ x (l) 2" x (H) 1" ¼



AD-12V-5A

Tension : 12Vdc
 Puissance recommandée : 48W
 Courant : 5A
 Dimensions :
 (L) 5" x (l) 2" ¼ x (H) 1" ¼



AD-12V-10A

Tension : 12Vdc
 Puissance recommandée : 96W
 Courant : 10A
 Dimension :
 (L) 7" ¼ x (l) 3" x (H) 1" ½

Transformateurs Dimmables



AD-12V-24W-DIM

Tension : 12Vdc
 Puissance recommandée : 20W
 Courant : 2A
 Dimensions :
 (L) 6" x (l) 2" x (H) 3/4"



AD-12V-60W-DIM

Tension : 12Vdc
 Puissance recommandée : 48W
 Courant : 5A
 Dimensions :
 (L) 7" 1/4 x (l) 2" 1/2 x (H) 1" 1/2"

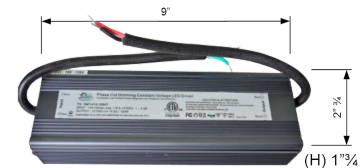

AD-12V-120W-DIM

Tension : 12Vdc
 Puissance recommandée : 96W
 Courant : 10A
 Dimensions :
 (L) 9" x (l) 2" 3/4 x (H) 1" 3/4"

Utiliser avec un Gradateur Standard 120VAC



* Voir Schéma Page:29

Installation DC



Installation AC

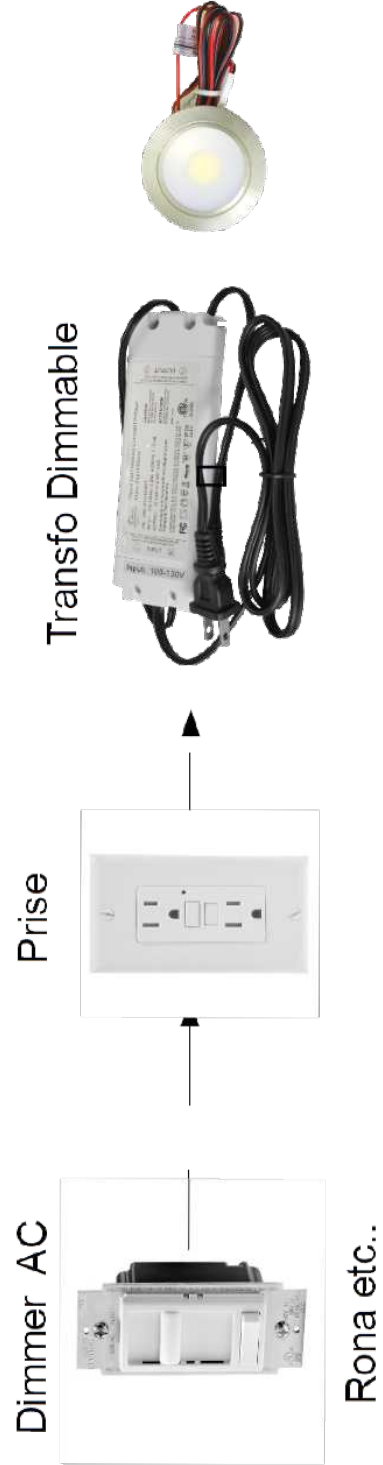



INTELLI SAFETY BOX



Une boîte sécuritaire pour la cuisine et autres!

La Boîte de Sûreté Intelligente permet d'interrompre l'alimentation électrique à l'intérieur de votre cabinet ou encore, de votre tiroir.

Rendez-vous en ligne pour écouter notre vidéo officielle! Ambiancedomotique.ca

Intelly Safety BOX installation diagram

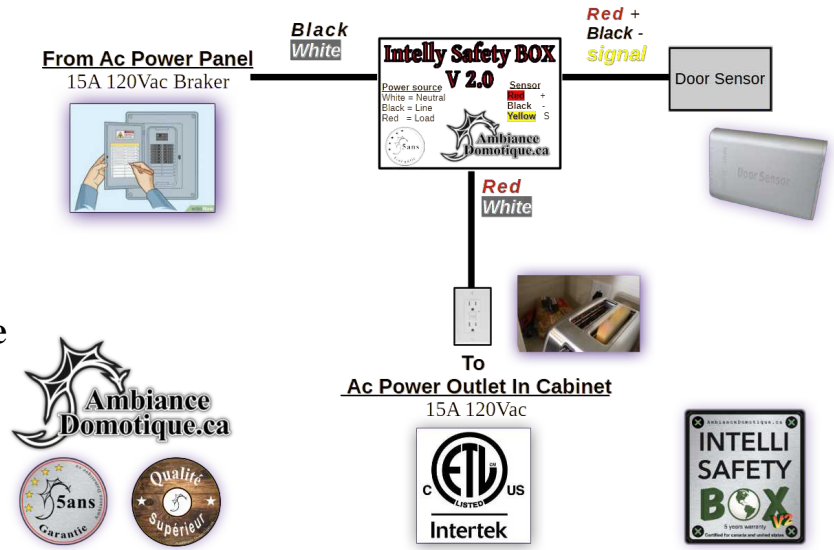

ESCALIER DOMOTIQUE

Les escaliers domotique sont munis de détecteurs de mouvements qui permettent d'allumer progressivement vos lumières intégrées, lors d'une présence.

Il n'y a plus personne !
les lumières s'éteint en douceur.

Pour plus d'information contactez-nous!



Ambiance Domotique.ca



Travail de qualité
supérieure afin d'offrir à sa
clientèle un environnement
de confiance

Un service proche et
personnalisé adapté à
chacun de vos projets



Version : 06-26

Contactez-nous

info@ambiancedomotique.ca

418-720-4600

